

第13回 2018 岐阜ヤングクラブバレーボール男女選手権大会 予選リーグ組合せ表 (23日) A B コート

体育館無

山県市総合体育館

Aグループ Aコート【女子】					
No.	チーム名	set	得点	set	審判
1	明石ガールズ	1	21 - 12 21 - 8	0	飯田クラブ 櫻駿HYPER
2	安原クラブ	0	7 - 21 10 - 21	1	高山ジュニア 飯田クラブ
3	明石ガールズ	1	21 - 9 21 - 15	0	櫻駿HYPER 高山ジュニア
4	飯田クラブ	1	21 - 18 21 - 17	0	安原クラブ 明石ガールズ
5	高山ジュニア	1	21 - 15 21 - 11	0	櫻駿HYPER 安原クラブ
6	明石ガールズ	1	21 - 11 21 - 13	0	安原クラブ 高山ジュニア
7	飯田クラブ	0	12 - 21 21 - 19 20 - 21	1	櫻駿HYPER 安原クラブ
8	明石ガールズ	1	21 - 17 21 - 7	0	高山ジュニア 飯田クラブ
9	安原クラブ	0	21 - 19 20 - 21 19 - 21	1	櫻駿HYPER 明石ガールズ
10	飯田クラブ	0	12 - 21 21 - 20 19 - 21	1	高山ジュニア 櫻駿HYPER

Bグループ Bコート【女子】					
No.	チーム名	set	得点	set	審判
1	尼崎スマイリー	1	14 - 21 21 - 14 21 - 17	0	上伊那選抜 櫻駿MAGIC
2	KamoGVB	0	7 - 21 16 - 21	1	飛騨クラブA 上伊那選抜
3	尼崎スマイリー	1	21 - 14 21 - 17	0	櫻駿MAGIC 飛騨クラブA
4	上伊那選抜	1	21 - 13 21 - 18	0	KamoGVB 尼崎スマイリー
5	飛騨クラブA	0	17 - 21 17 - 21	1	櫻駿MAGIC KamoGVB
6	尼崎スマイリー	1	21 - 13 21 - 14	0	KamoGVB 飛騨クラブA
7	上伊那選抜	1	21 - 18 21 - 20	0	櫻駿MAGIC KamoGVB
8	尼崎スマイリー	0	21 - 18 12 - 21 19 - 21	1	飛騨クラブA 上伊那選抜
9	KamoGVB	0	6 - 21 14 - 21	1	櫻駿MAGIC 尼崎スマイリー
10	上伊那選抜	1	21 - 14 21 - 20	0	飛騨クラブA 櫻駿MAGIC

Aグループ	勝	得点	失点	得失点差	順位
明石ガールズ	4	168	92	76	1
飯田クラブ	1	167	200	-33	4
櫻駿HYPER	2	172	197	-25	3
安原クラブ	0	136	187	-51	5
高山ジュニア	3	170	137	33	2

Bグループ	勝	得点	失点	得失点差	順位
尼崎スマイリー	3	192	170	22	1
上伊那選抜	3	178	159	19	2
櫻駿MAGIC	2	153	138	15	3
KamoGVB	0	101	168	-67	5
飛騨クラブA	2	114	159	-45	4

第13回 2018 岐阜ヤングクラブバレーボール男女選手権大会 予選リーグ組合せ表 (23日) C D コート

体育館無

山県市総合体育館

Cグループ Cコート【女子】					
No.	チーム名	set	得点	set	審判
1	尼崎ウイングス	0	12 - 21 18 - 21	1	飯田ヤング 匠磋ヤング
2	サンライス	1	21 - 17 21 - 13	0	飛騨クラブB 飯田ヤング
3	尼崎ウイングス	0	14 - 21 21 14 20 - 21	1	匠磋ヤング 飛騨クラブB
4	飯田ヤング	1	21 - 19 - 21 - 8	0	サンライス 尼崎ウイングス
5	飛騨クラブB	0	12 - 21 - 17 - 21	1	匠磋ヤング サンライス
6	尼崎ウイングス	1	21 - 13 - 21 - 13	0	サンライス 飛騨クラブB
7	飯田ヤング	0	17 - 21 21 - 15 17 - 21	1	匠磋ヤング サンライス
8	尼崎ウイングス	1	20 - 21 21 - 13 21 - 17	0	飛騨クラブB 飯田ヤング
9	サンライス	0	10 - 21 - 12 - 21	1	匠磋ヤング 尼崎ウイングス
10	飯田ヤング	1	21 - 20 - 21 - 13	0	飛騨クラブB 匠磋ヤング

Dグループ Dコート【女子】					
No.	チーム名	set	得点	set	審判
1	GTOクラブ	1	21 - 13 21 - 9	0	楓ヤング S-ClubJr女子
2	多治見ジュニア	1	21 - 17 20 21 21 - 19	0	飛騨クラブC 楓ヤング
3	GTOクラブ	1	21 - 8 - 21 - 6	0	S-ClubJr女子 飛騨クラブC
4	楓ヤング	0	17 - 21 - 8 - 21	1	多治見ジュニア GTOクラブ
5	飛騨クラブC	1	21 - 14 - 21 - 13	0	S-ClubJr女子 多治見ジュニア
6	GTOクラブ	1	21 - 8 - 21 - 14	0	多治見ジュニア 飛騨クラブC
7	楓ヤング	1	21 - 12 - 21 - 11	0	S-ClubJr女子 多治見ジュニア
8	GTOクラブ	1	21 - 10 - 21 - 11	0	飛騨クラブC 楓ヤング
9	多治見ジュニア	1	21 - 14 - 21 - 11	0	S-ClubJr女子 GTOクラブ
10	楓ヤング	0	16 - 21 - 13 - 21	1	飛騨クラブC S-ClubJr女子

Cグループ	勝	得点	失点	得失点差	順位
尼崎ウイングス	2	189	175	14	3
飯田ヤング	3	181	147	34	2
匠磋ヤング	4	197	161	36	1
サンライス	1	117	156	-39	4
飛騨クラブB	0	143	188	-45	5

Dグループ	勝	得点	失点	得失点差	順位
GTOクラブ	4	168	79	89	1
楓ヤング	1	118	149	-31	4
S-ClubJr女子	0	89	168	-79	5
多治見ジュニア	3	168	149	19	2
飛騨クラブC	2	107	160	-53	3

第13回 2018 岐阜ヤングクラブバレーボール男女選手権大会 予選リーグ組合せ表 (23日) F G コート

体育館無

各務原市総合体育館

Fグループ Fコート【女子】				
No.	チーム名	set	得点	審判
1	富士サイプレスA	1	21 - 10 - 21 - 7	名古屋鯨クラブ 元気アップこもの
2	GRIT女子	0	11 - 21 - 5 - 21	可茂ジュニア 名古屋鯨クラブ
3	富士サイプレスA	1	21 - 12 - 21 - 7	元気アップこもの 可茂ジュニア
4	名古屋鯨クラブ	1	21 - 18 - 21 - 5	GRIT女子 富士サイプレスA
5	可茂ジュニア	0	17 - 21 - 17 - 21	元気アップこもの GRIT女子
6	富士サイプレスA	1	21 - 8 - 21 - 6	GRIT女子 可茂ジュニア
7	名古屋鯨クラブ	1	21 - 19 20 - 21 21 - 18	元気アップこもの GRIT女子
8	富士サイプレスA	1	21 - 13 - 21 - 14	可茂ジュニア 名古屋鯨クラブ
9	GRIT女子	0	8 - 21 - 8 - 21	元気アップこもの 富士サイプレスA
10	名古屋鯨クラブ	0	19 - 21 - 8 - 21	可茂ジュニア 元気アップこもの

Gグループ Gコート【女子】				
No.	チーム名	set	得点	審判
1	富士サイプレスB	1	21 - 0 - 21 - 0	伊丹選抜 ヤングフェローズ
2	東濃ヤング	0	17 - 21 21 - 19 20 - 21	1 Selecan豊橋女子 伊丹選抜
3	富士サイプレスB	1	21 - 9 19 - 21 21 - 17	0 ヤングフェローズ Selecan豊橋女子
4	伊丹選抜	0	0 - 21 - 0 - 21	1 東濃ヤング 富士サイプレスB
5	Selecan豊橋女子	1	21 - 19 - 21 - 19	0 ヤングフェローズ 東濃ヤング
6	富士サイプレスB	1	21 - 15 - 21 - 11	0 東濃ヤング Selecan豊橋女子
7	伊丹選抜	0	0 - 21 - 0 - 21	1 ヤングフェローズ 東濃ヤング
8	富士サイプレスB	0	19 - 21 - 16 - 21	1 Selecan豊橋女子 伊丹選抜
9	東濃ヤング	1	21 - 9 - 21 - 9	0 ヤングフェローズ 富士サイプレスB
10	伊丹選抜	0	0 - 21 - 0 - 21	1 Selecan豊橋女子 ヤングフェローズ

Fグループ	勝	得点	失点	得失点差	順位
富士サイプレスA	4	168	77	91	1
名古屋鯨クラブ	2	148	165	-17	4
元気アップこもの	2	161	154	7	3
GRIT女子	0	69	168	-99	5
可茂ジュニア	2	145	127	18	2

Gグループ	勝	得点	失点	得失点差	順位
富士サイプレスB	3	180	115	65	2
伊丹選抜	0	0	168	-168	5
ヤングフェローズ	1	145	145	0	4
東濃ヤング	2	168	121	47	3
Selecan豊橋女子	4	78	131	-53	1

第13回 2018 岐阜ヤングクラブバレーボール男女選手権大会 予選リーグ組合せ表 (23日) K L コート

体育館無

せきしん総合体育館

Kグループ Kコート【女子】					
No.	チーム名	set	得点	set	チーム名 審判
1	LEAD	1	21 - 12 - 21 - 15	0	QEENNBEEES 12 京田辺女子
2	ルピナスA	1	21 - 12 - 21 - 8	0	京田辺女子 LEAD
3	LEAD	1	17 - 21 21 - 16 21 - 17	0	ルピナスA QEENNBEEES 12
4	QEENNBEEES 12	1	21 - 10 - 21 - 14	0	京田辺女子 ルピナスA
5	LEAD	1	21 - 14 - 21 - 9	0	京田辺女子 QEENNBEEES 12 ルピナスA
6	QEENNBEEES 12	0	18 - 21 - 9 - 21	1	ルピナスA LEAD 京田辺女子

Lグループ Lコート【女子】					
No.	チーム名	set	得点	set	チーム名 審判
1	静岡アローズJr	1	14 - 21 21 - 16 21 - 18	0	QEENNBEEES 3 関ヤング女子
2	ルピナスB	1	19 - 21 21 - 18 21 - 20	0	関ヤング女子 静岡アローズJr
3	静岡アローズJr	1	21 - 12 - 21 - 9	0	ルピナスB QEENNBEEES 3
4	QEENNBEEES 3	1	20 - 21 21 - 15 21 - 16	0	関ヤング女子 ルピナスB
5	静岡アローズJr	1	21 - 8 - 21 - 20	0	関ヤング女子 QEENNBEEES 3 ルピナスB
6	QEENNBEEES 3	0	19 - 21 - 16 - 21	1	ルピナスB 静岡アローズJr 関ヤング女子

Kグループ	勝	得点	失点	得失点差	順位
LEAD	3	143	104	39	1
QEENNBEEES 12	1	96	108	-12	3
京田辺女子	0	67	126	-59	4
ルピナスA	2	138	106	32	2

Lグループ	勝	得点	失点	得失点差	順位
静岡アローズJr	3	140	104	36	1
QEENNBEEES 3	1	152	150	2	3
関ヤング女子	0	139	165	-26	4
ルピナスB	2	155	136	19	2

第13回 2018 岐阜ヤングクラブバレーボール男女選手権大会 予選リーグ組合せ表 (23日) H コート

体育館無

各務原市総合体育館

Hグループ Hコート【女子】						
No.	チーム名	set	得点	set	チーム名	審判
1	アクアジュニア	0	20 - 21 - 18 - 21	1	SSC	ideas女子
2	UNITEクラブ	1	21 - 18 - 21 - 17	0	ドリームハーツ	SSC
3	アクアジュニア	1	21 - 4 - 21 - 10	0	ideas女子	ドリームハーツ
4	SSC	1	21 - 6 - 21 - 5	0	UNITEクラブ	アクアジュニア
5	ドリームハーツ	1	21 - 12 - 21 - 11	0	ideas女子	UNITEクラブ
6	アクアジュニア	1	21 - 10 - 21 - 5	0	UNITEクラブ	ドリームハーツ
7	SSC	1	21 - 5 - 21 - 9	0	ideas女子	UNITEクラブ
8	アクアジュニア	1	21 - 12 - 21 - 18	0	ドリームハーツ	SSC
9	UNITEクラブ	1	21 - 4 - 21 - 12	0	ideas女子	アクアジュニア
10	SSC	1	21 - 9 - 21 - 16	0	ドリームハーツ	ideas女子

Hグループ	勝	得点	失点	得失点差	順位
アクアジュニア	3	164	101	63	2
SSC	4	168	88	80	1
ideas女子	0	67	168	-101	5
UNITEクラブ	2	110	135	-25	3
ドリームハーツ	1	132	149	-17	4



第13回 2018 岐阜ヤングクラブバレーボール男女選手権大会 予選リーグ組合せ表 (23日)

体育館無

男子予選グループ振り分け

E	富士サイプレス男子	モリキタクラブ	長岡ガッツ	関ヤング男子A
	フレンズB	東濃VICTRY	フレンズA	
I	TEAMi A	静岡S-Club Jr男子	ideas 男子	
	GRIT 男子	CELESTE可茂	関ヤング男子B	
J	TEAMi B	Selecan豊橋男子	Winds	
	焼津アルマ	京田辺シュタイナー男子	飛騨クラブ男子	
O	長泉ゴツツドリーム	福岡クラブ	名古屋鯨メーブルグリーン	
	多治見排球会A	東伊豆クラブ	岐阜ジュニア	
P	長泉ゴツツユース	豊田合成トレフェルサJr	湖北イーグルス	
	多治見排球会B	西濃ジュニア	笠松ウイングス	



第13回 2018 岐阜ヤングクラブバレーボール男女選手権大会 予選リーグ組合せ表 (23日) E コート

体育館無

各務原総合体育館

〈Eコート〉

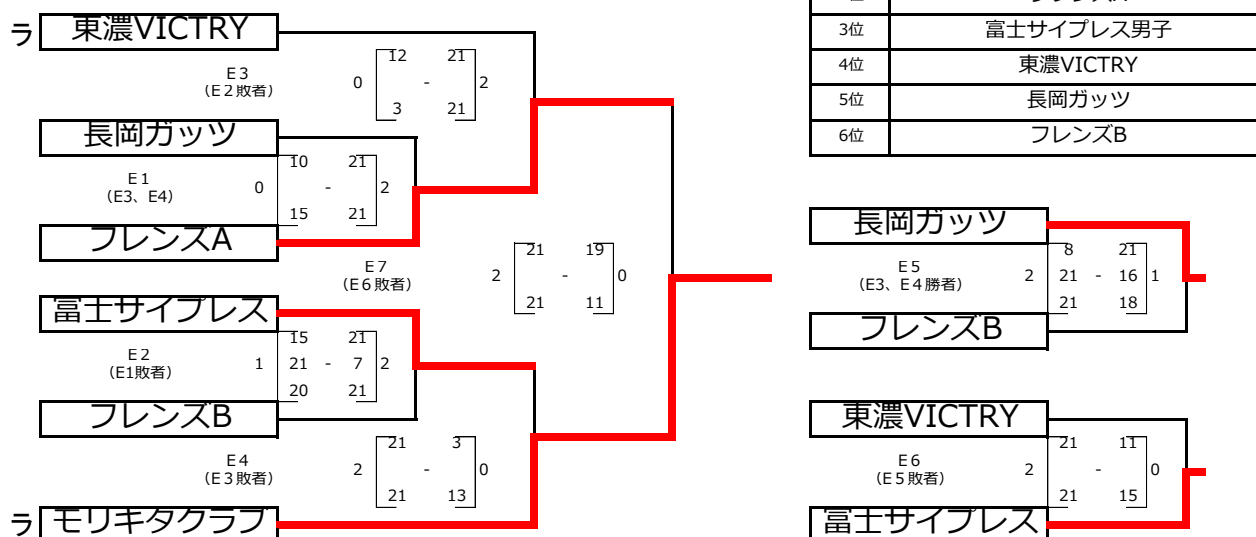

体育館無

せきしんふれ愛アリーナ

〈Iコート〉

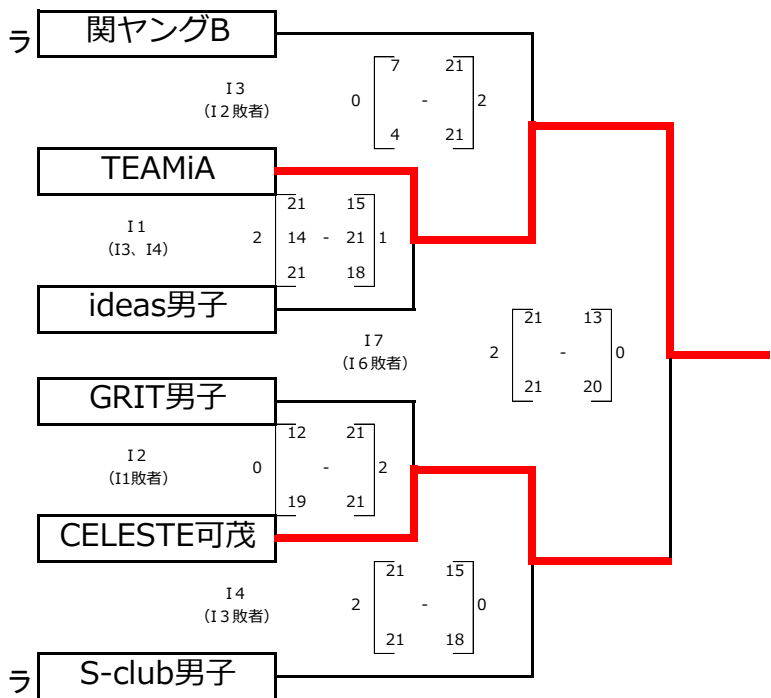

1位	TEAMi A
2位	CELESTE可茂
3位	S-club男子
4位	関ヤングB
5位	GRIT男子
6位	ideas男子

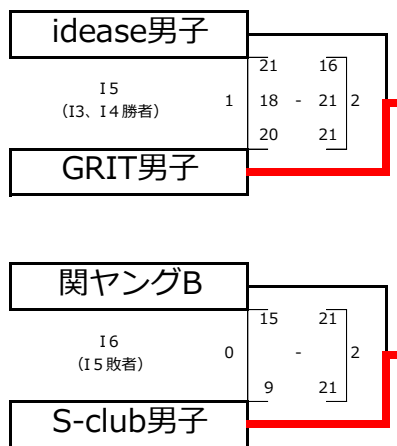

〈Jコート〉

1位	Selecan豊橋男子	5位	Winds
2位	焼津アルマ	6位	飛騨クラブ男子
3位	TEAMi B	7位	京田辺男子
4位	関男子A		

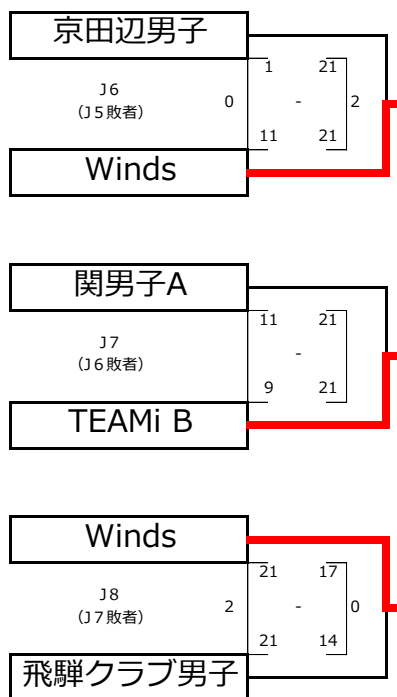
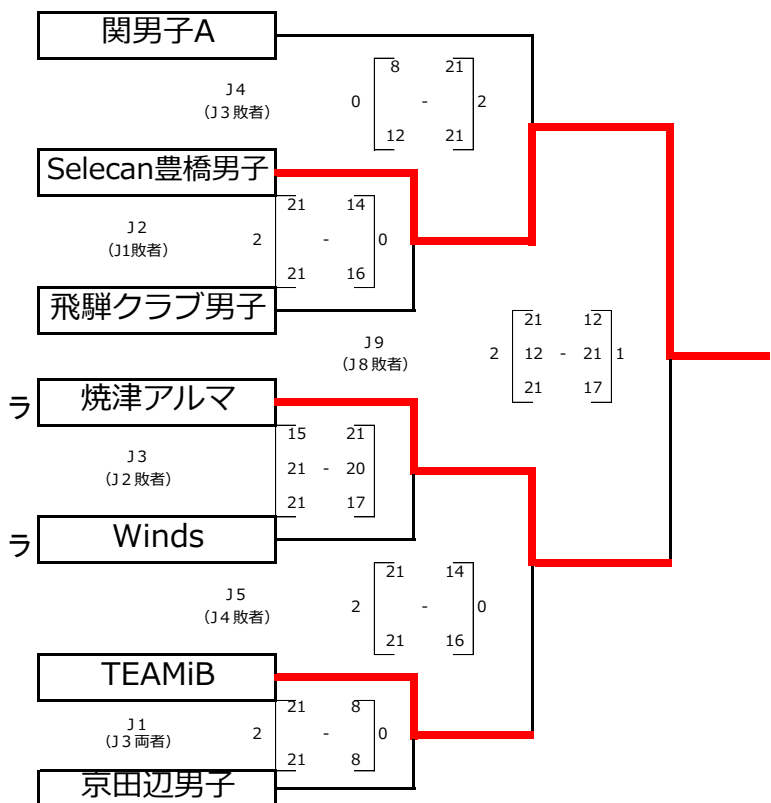

体育館無

大桑小学校体育館

〈Oコート〉

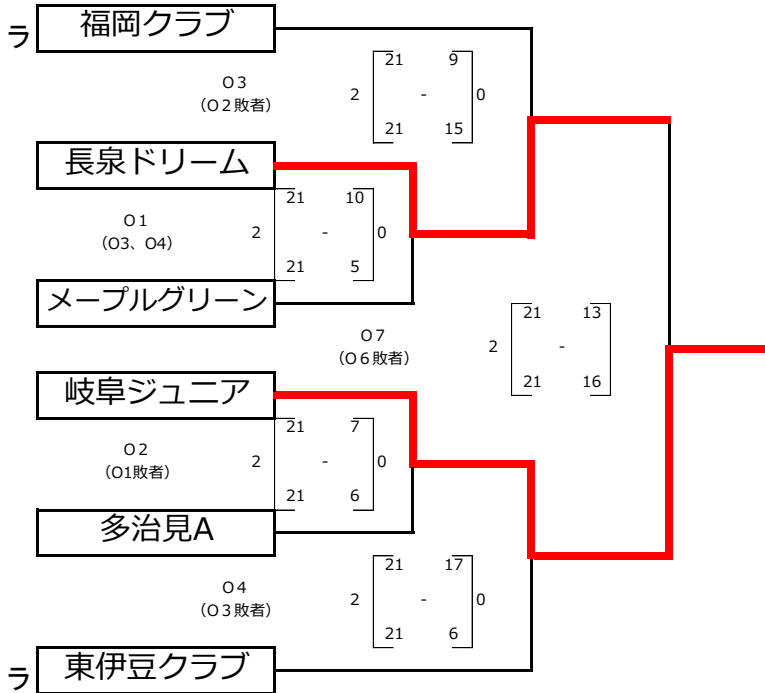

1位	岐阜ジュニア
2位	長泉ゴッツドリーム
3位	福岡クラブ
4位	東伊豆クラブ
5位	多治見排球会A
6位	名古屋鯨メープルグリーン



〈Pコート〉

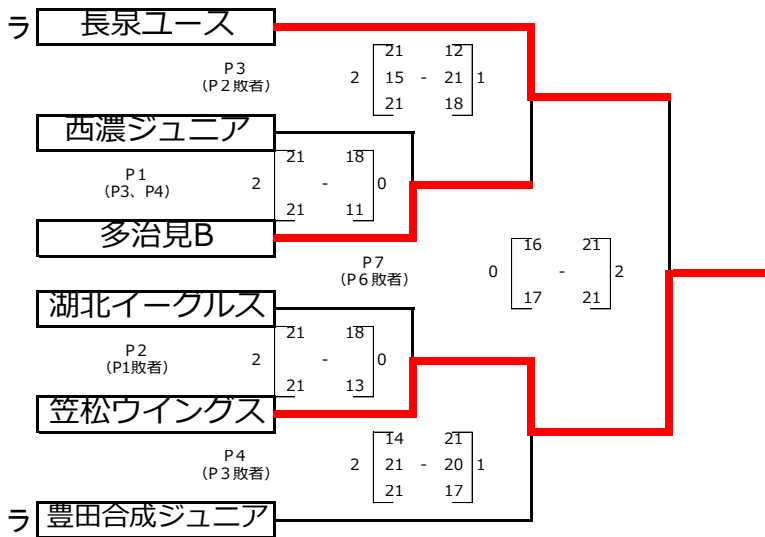

1位	笠松ウイングス
2位	長泉ゴッツユース
3位	豊田合成トレフェルサジュニア
4位	多治見排球会B
5位	湖北イーグルス
6位	西濃ジュニア

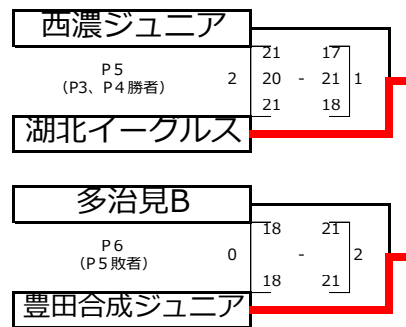



# 第13回 2018 岐阜ヤングクラブバレーボール男女選手権大会

## 男子決勝トーナメント (ベスト8) 体育館が使用できなかった場合

優勝	
準優勝	
三位	
三位	

各コート5試合から25点3セットマッチ

それまでの試合は21点3セットマッチ

ただし、全試合3セット目は15点 (どのセットもジュース有)

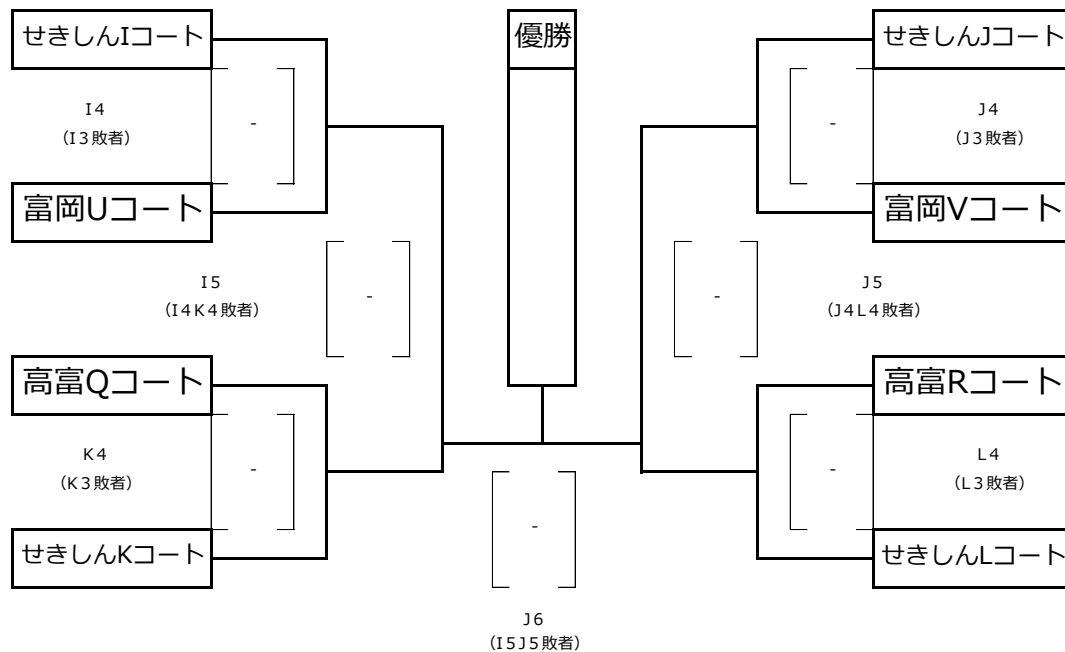

# 第13回 2018 岐阜ヤングクラブバレーボール男女選手権大会

## 女子決勝トーナメント (ベスト8) 体育館が使用できなかった場合

優勝	
準優勝	
三位	
三位	

各コート7試合から25点3セットマッチ

それまでの試合は21点3セットマッチ

ただし、全試合3セット目は15点 (どのセットもジュース有)

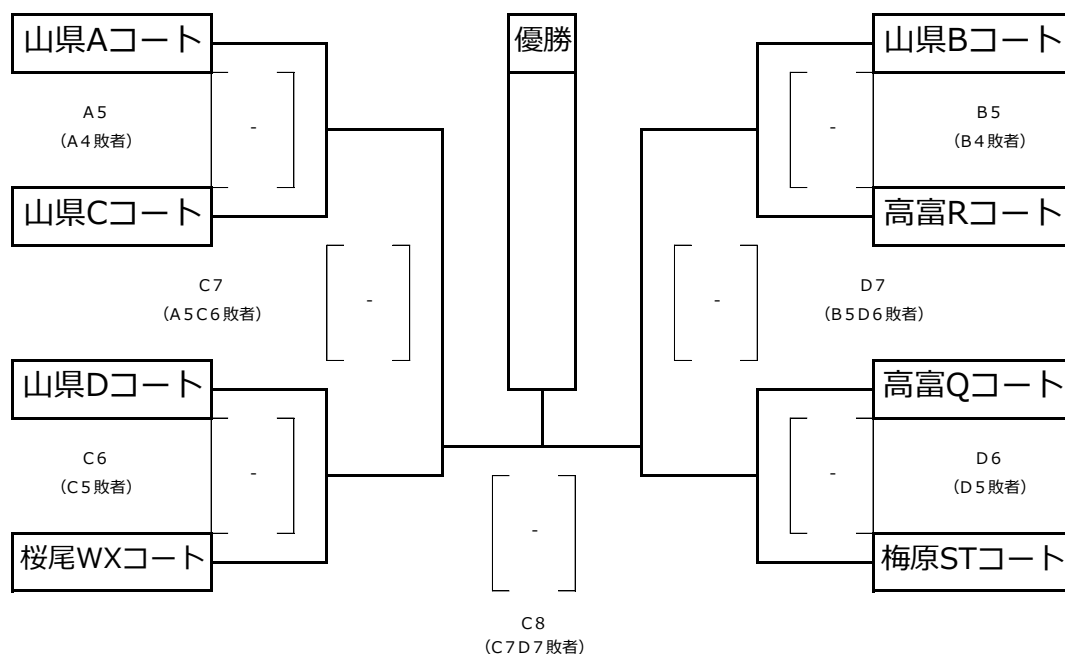

# 第13回 2018 岐阜ヤングクラブバレーボール男女選手権大会

女子決勝トーナメント

※体育館が使用できなかった場合

## ◆山県総合体育館トーナメント

〈Aコート〉

( ) 内は審判です。第1試合はラ表記のチームです。

〈Bコート〉

21点3セットマッチジュースあり。3セット目は15点

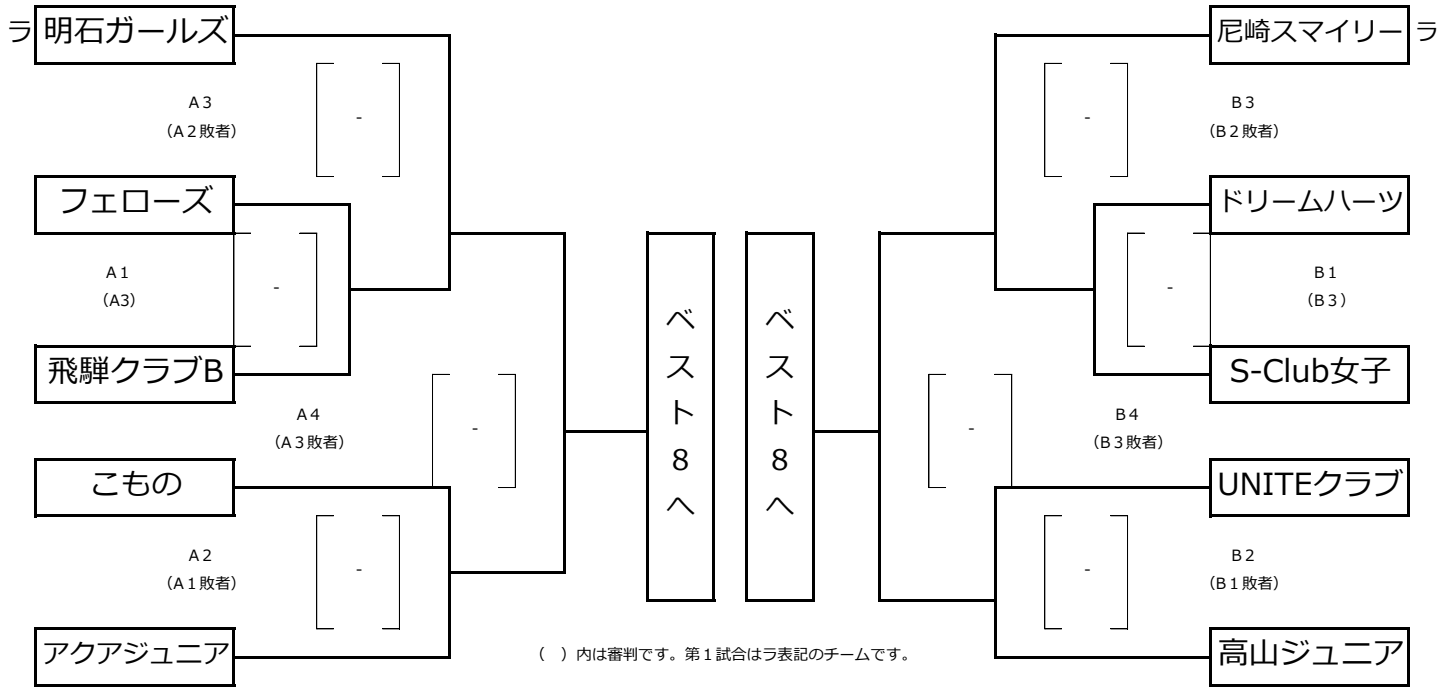

〈Cコート〉

〈Dコート〉

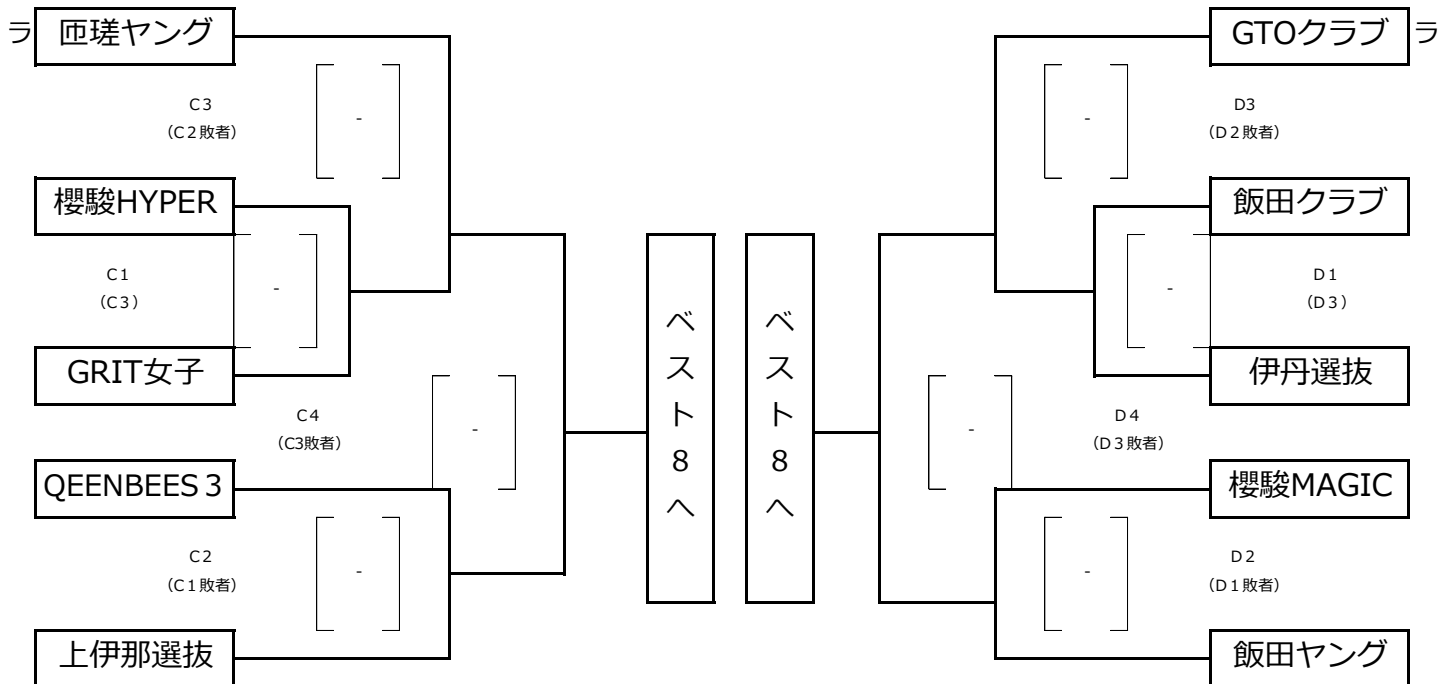

# 第13回 2018 岐阜ヤングクラブバレーボール男女選手権大会

女子決勝トーナメント

※体育館が使用できなかった場合

## ◆高富中学校トーナメント

〈Mコート〉

( ) 内は審判です。第1試合はラ表記のチームです。

終了後は練習試合ができます。(15時頃まで)

21点3セットマッチジュースあり。3セット目は15点

〈Nコート〉

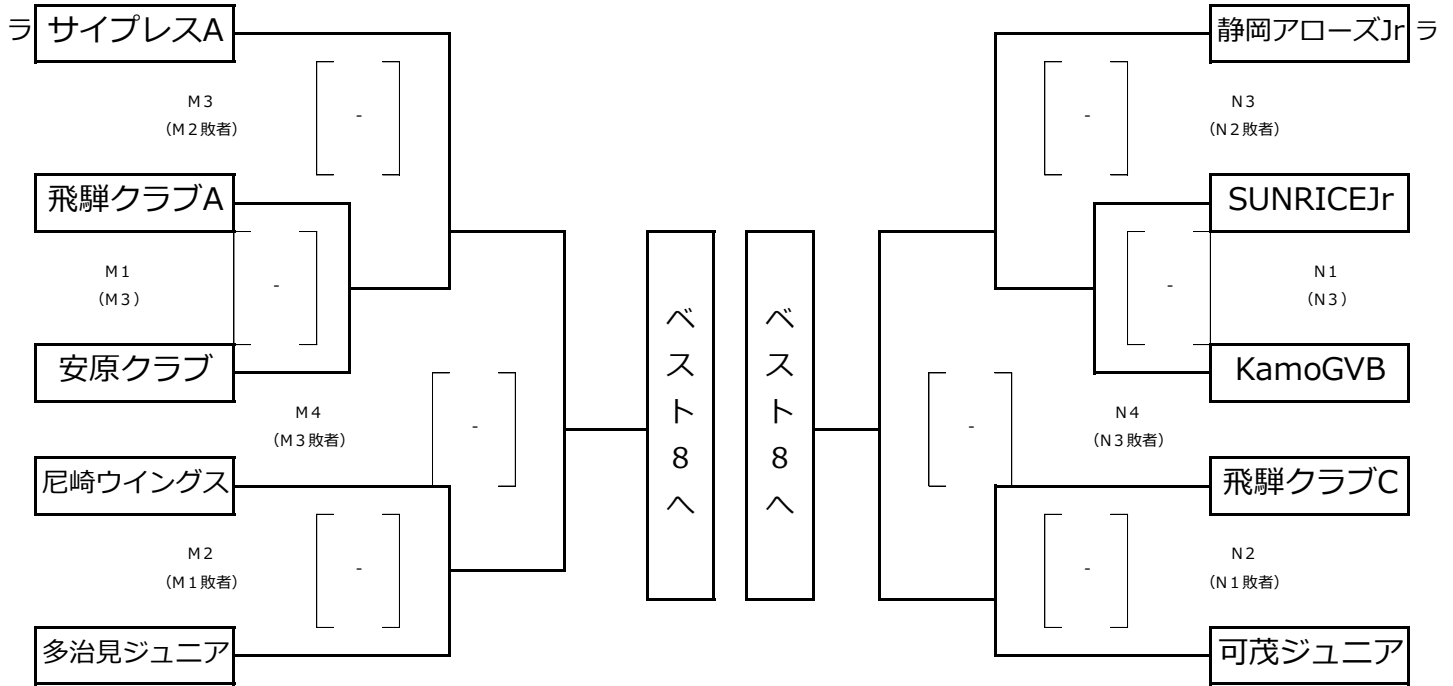

## ◆桜尾小学校トーナメント

〈W・Xコート〉

( ) 内は審判です。第1試合はラ表記のチームです。

終了後は練習試合ができます。(15時頃まで)

21点3セットマッチジュースあり。3セット目は15点

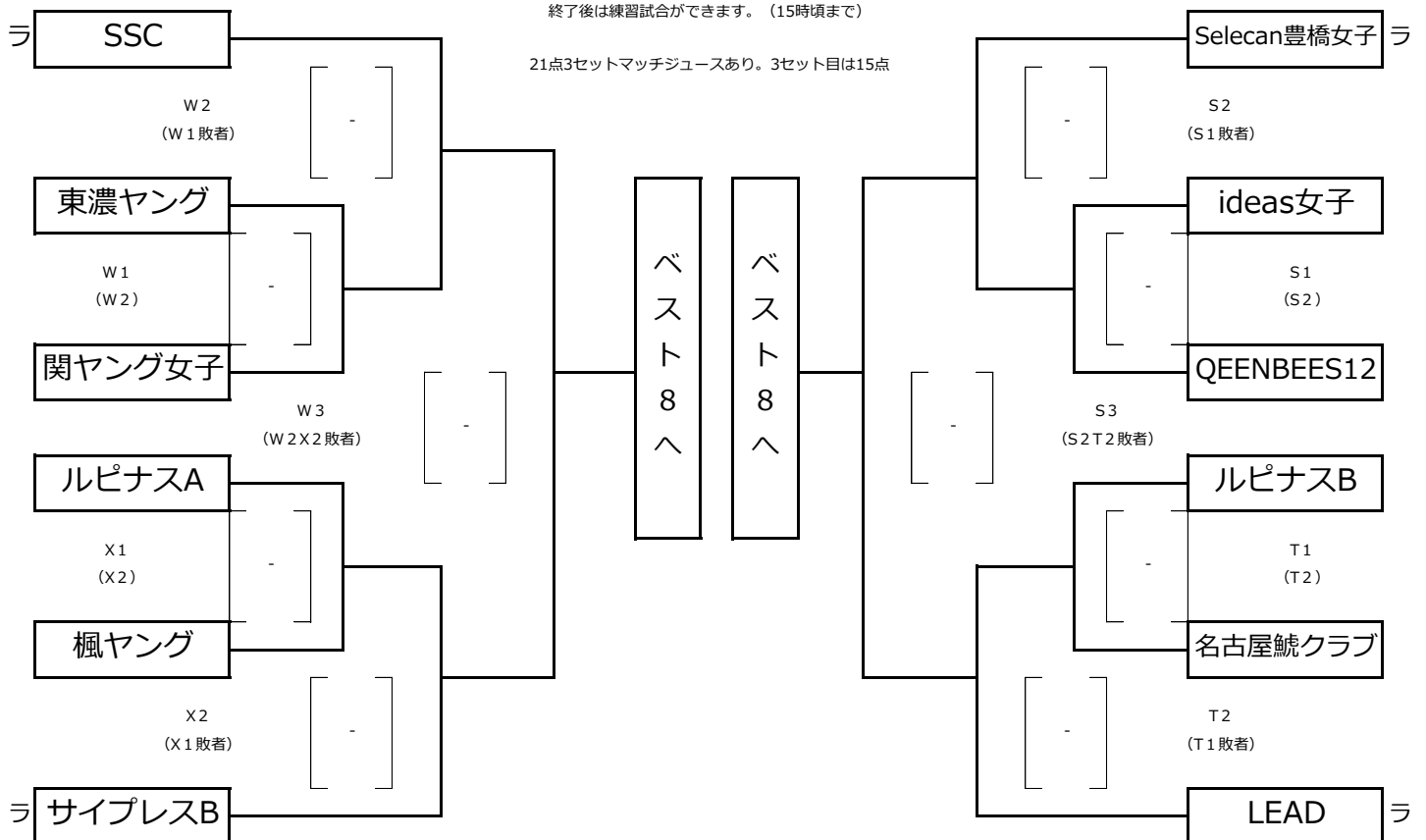

## ◆梅原小学校トーナメント

〈S・Tコート〉

# 第13回 2018 岐阜ヤングクラブバレーボール男女選手権大会

男子決勝トーナメント

※体育館が使用できなかった場合

## ◆せきしんふれ愛アリーナトーナメント

〈Iコート〉

( ) 内は審判です。第1試合はラ表記のチームです。

〈Jコート〉

21点3セットマッチジュースあり。3セット目は15点

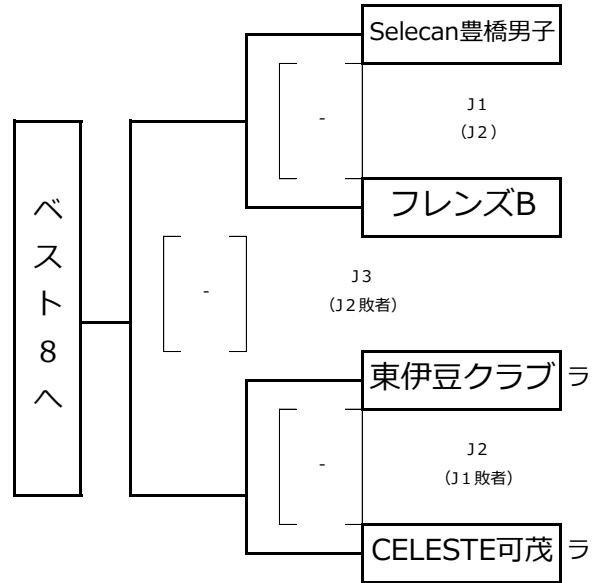
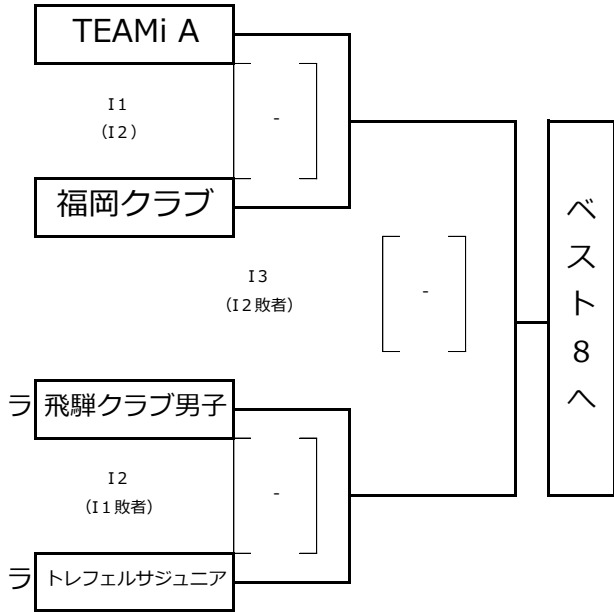

〈Kコート〉

( ) 内は審判です。第1試合はラ表記のチームです。

〈Lコート〉

21点3セットマッチジュースあり。3セット目は15点

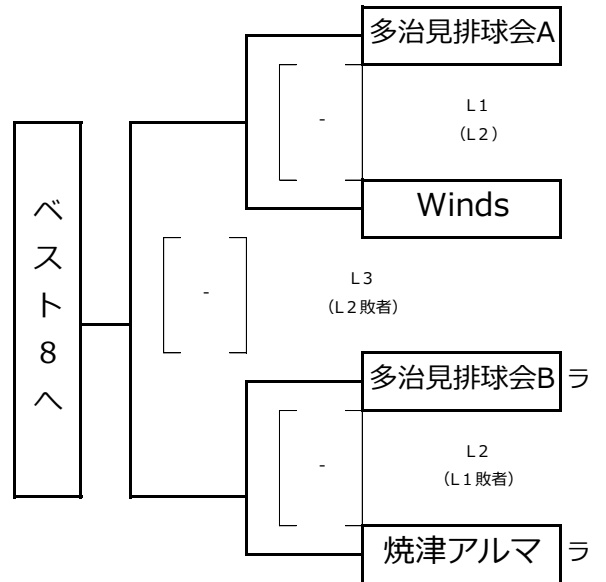
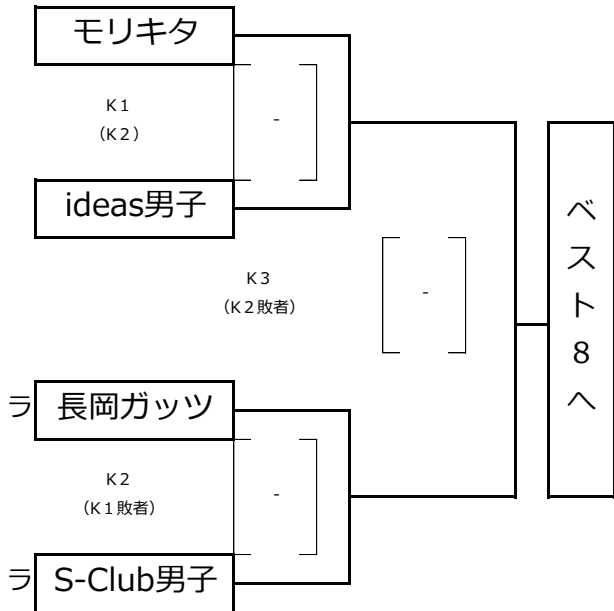

# 第13回 2018 岐阜ヤングクラブバレーボール男女選手権大会

男子決勝トーナメント

※体育館が使用できなかった場合

## ◆富岡小学校トーナメント

〈Uコート〉

( ) 内は審判です。第1試合はラ表記のチームです。

〈Vコート〉

終了後は練習試合ができます。(15時頃まで)

21点3セットマッチジュースあり。3セット目は15点

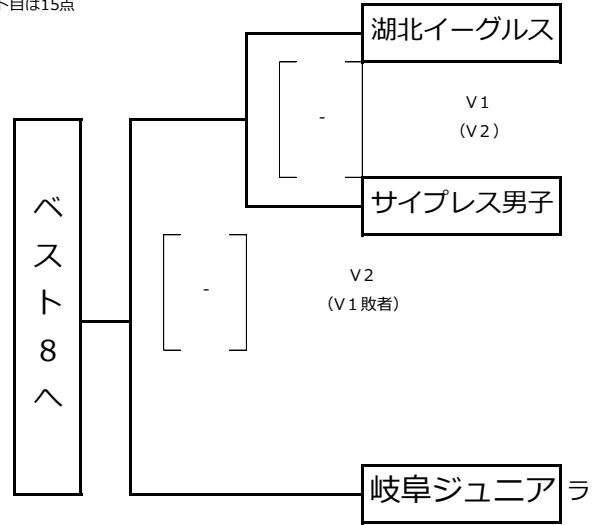
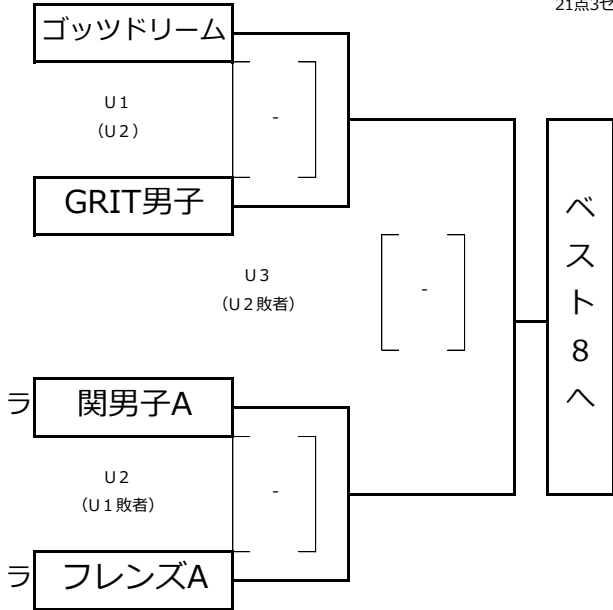

## ◆高富小学校トーナメント

〈Qコート〉

( ) 内は審判です。第1試合はラ表記のチームです。

〈Rコート〉

終了後は練習試合ができます。(15時頃まで)

21点3セットマッチジュースあり。3セット目は15点

